

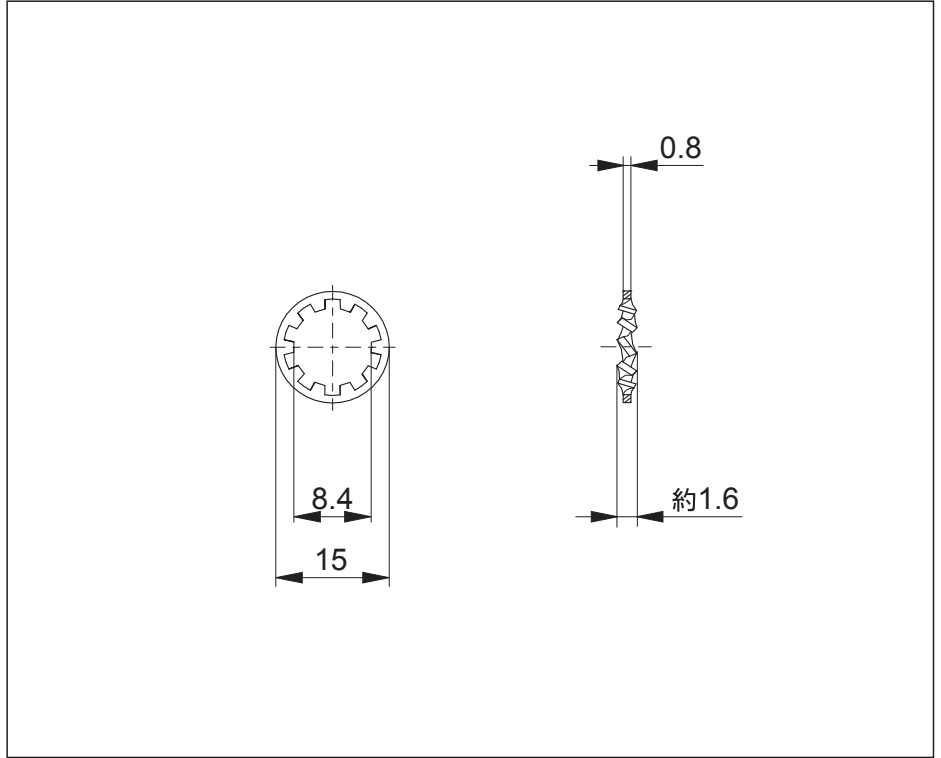

8E0033

M8  
菊ワッシャー

2枚組



仕様

材質

鋼、りん青銅  
表面処理：三価クロム クロメート

製図	鈴木拓	'15.02.03	仕様書 8E0033	ifm electronic グループ <b>エフェクター株式会社</b>	S#8E0033-J01
承認	横山	'15.02.03			