

E11821

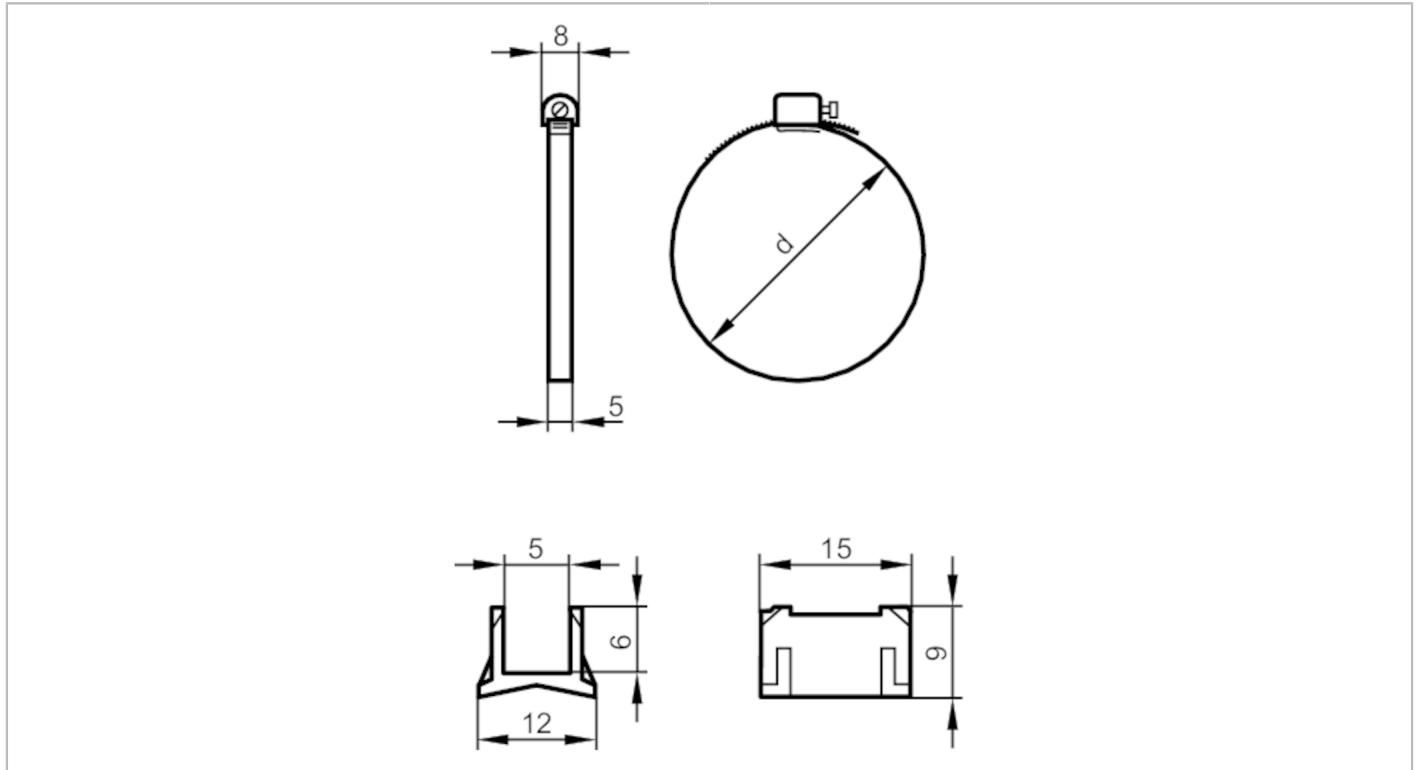

Cinta de sujeción para cilindros lisos

FIXING STRAP CLEAN-LINE CYL



Campo de aplicación

Versión

Para tipo MKT

Datos mecánicos

Peso

[g]

8,2

Dimensiones

[mm]

Ø 63

Materiales

Adaptador: PA; cinta de sujeción: inox (1.4305 / 303)

Diámetro del émbolo

[mm]

63

Rango de tensión

[mm]

58...69

Accesorios

Componentes incluidos

Adaptador: 1x, Para tipo, MKT
Cinta de sujeción para cilindros lisos: 1x

Notas

Cantidad por pack

1 unid.