

DV2130

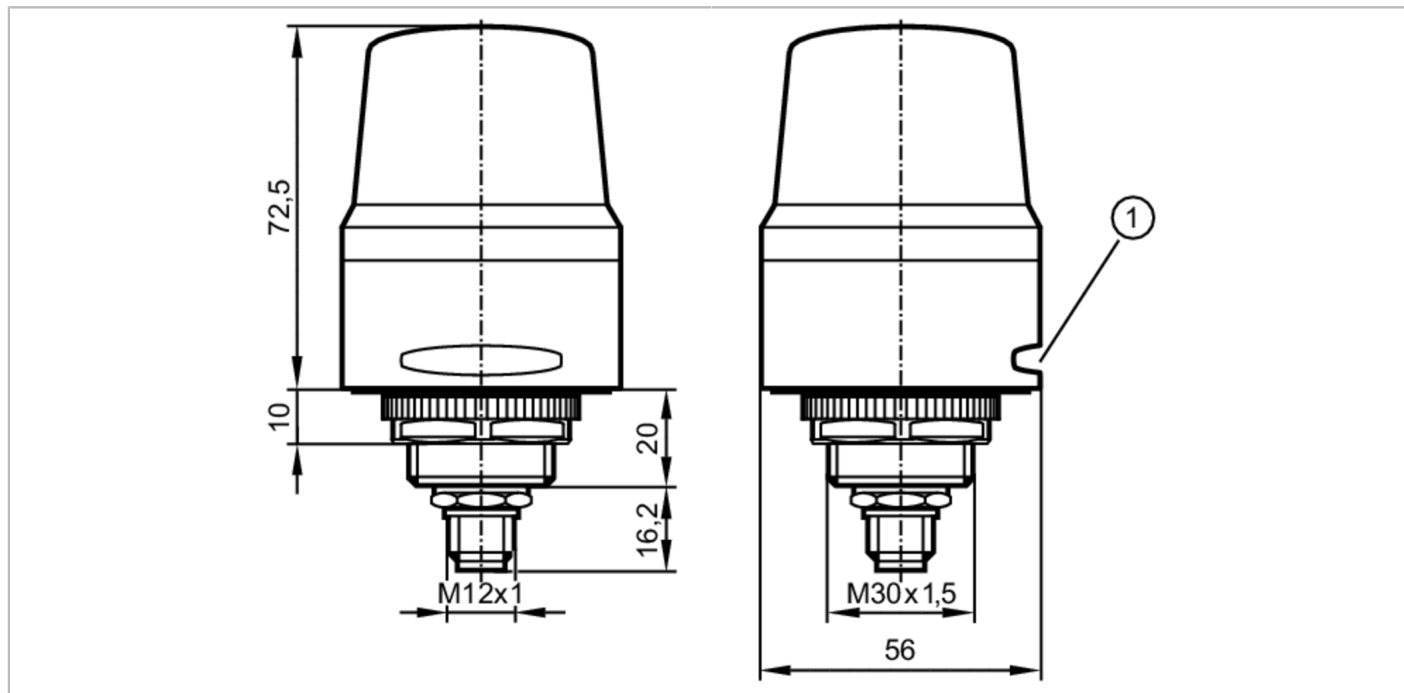

1-сегментна сигнална лампа

LED-Lamp/IO-Link/Buzzer



Приложение	
Приложение	сигнал за замърсяване или неправилно регулиране
Електрически показатели	
Работно напрежение [V]	18...30 DC; (съгл. SELV/PELV ; "доставка клас 2" на cURus)
Номинално напрежение DC [V]	24
Консумация на ток [mA]	< 90
Включване пиков ток [mA]	400
Продължителност на пиковия ток на включване [ms]	50
Интерфейси	
Интерфейс за комуникация	IO-Link
Тип трансфер	COM2 (38,4 kBaud)
IO-Link ревизия	1.1
SDCI стандарт	IEC 61131-9
SIO режим	да
Тип на порта на необходимия управляващ модул	A
Мин. време на цикъл от процеса [ms]	2,3
Поддържаните устройства	Тип на работата по подразбиране
	Устройство
	1085
Условия на работа	
Околна температура [°C]	-25...50
Температура на съхранение [°C]	-40...75

DV2130



1-сегментна сигнална лампа

LED-Lamp/IO-Link/Buzzer

Макс. относителна влажност на въздуха	[%]	90
Макс. височина над морското равнище	[m]	4000
Защита		IP 65
Степен на замърсяване		2

Механични данни

Тегло	[g]	166,5
Размери	[mm]	Ø 56 / L = 72,5
Материал		корпус: PC

Дисплей / работни елементи

Дисплей		LED сегмент, червен / зелен / жълт / син / лилав / циан / бял
Акустичен сигнал		зумер
Максимално звуково налягане	[dB]	90

Акcesoари

Акcesoари (като опция)	монтажна база, E89060
	стенен фиксатор, E89061
	Монтажен адаптер, E89063
	скоба със страничен кабелен вход, E89064
	монтажна тръба, E89065
	монтажна тръба, E89066
	монтажна тръба, E89067
	монтажна база, E89080

Забележки

Забележки	За повече информация, моля прочетете инструкциите за работа.
Единица на опаковката	1 брой

Електрическо свързване - щекер

Конектор: M12; кодиране: A

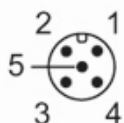

IO-Link

1	UB+
2	не се използва
3	UB-
4	IO-Link
5	не се използва

DV2130



1-сегментна сигнална лампа

LED-Lamp/IO-Link/Buzzer

стандартен режим

1	IN1 червен
2	IN2 зелен
3	GND
4	зумер
5	IN3 син

диаграми и графики

основен монтаж

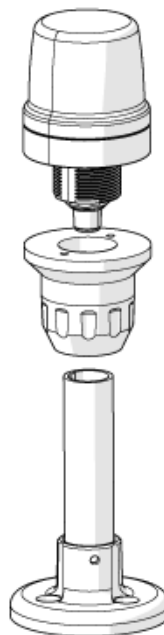

монтаж на стена

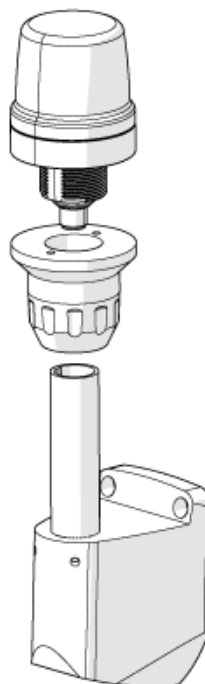

DV2130



1-сегментна сигнална лампа

LED-Lamp/IO-Link/Buzzer

light intensity distribution curve

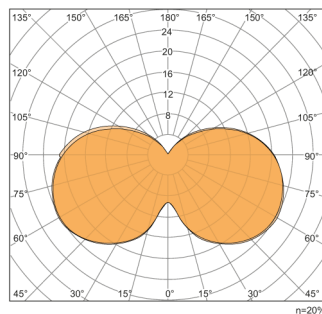

light intensity distribution curve: червен

1000 lm

operating efficiency = 20%

light intensity distribution curve

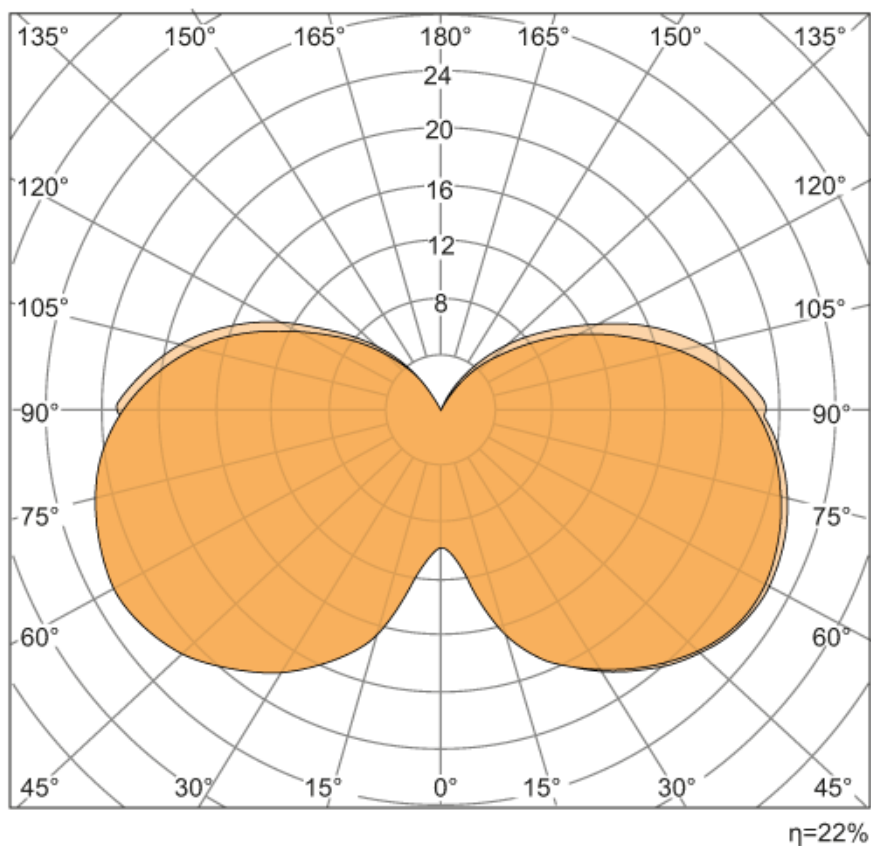

light intensity distribution curve: зелен

1000 lm

operating efficiency = 22%

DV2130



1-сегментна сигнална лампа

LED-Lamp/IO-Link/Buzzer

light intensity distribution curve

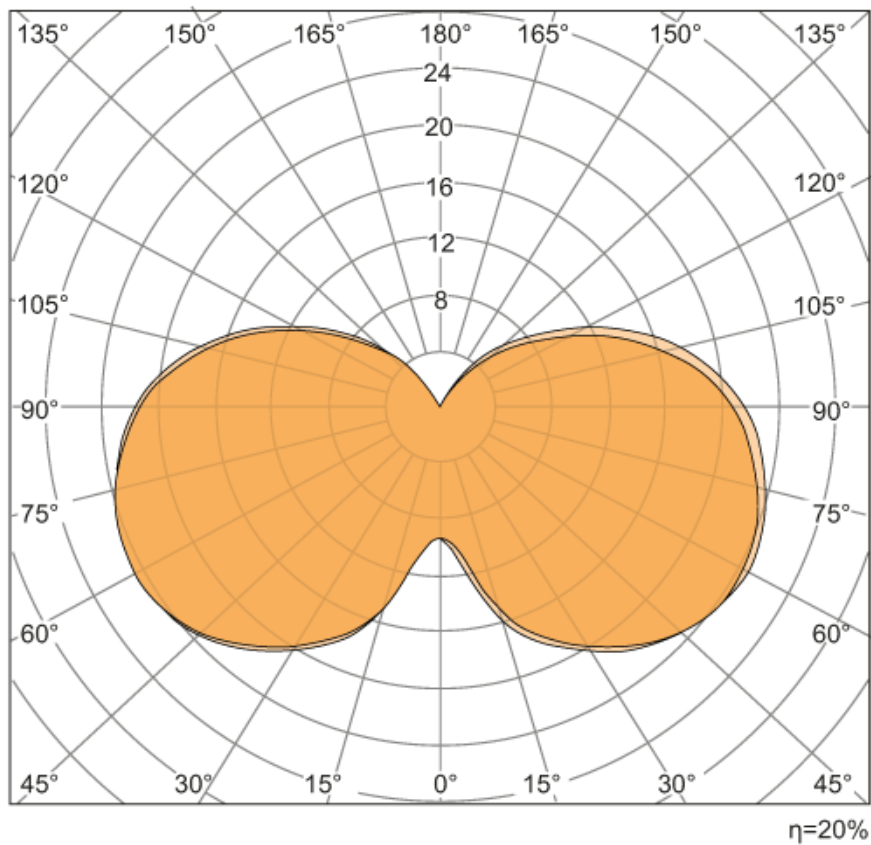

light intensity distribution curve: син

1000 lm

operating efficiency = 20%