

# DV2120

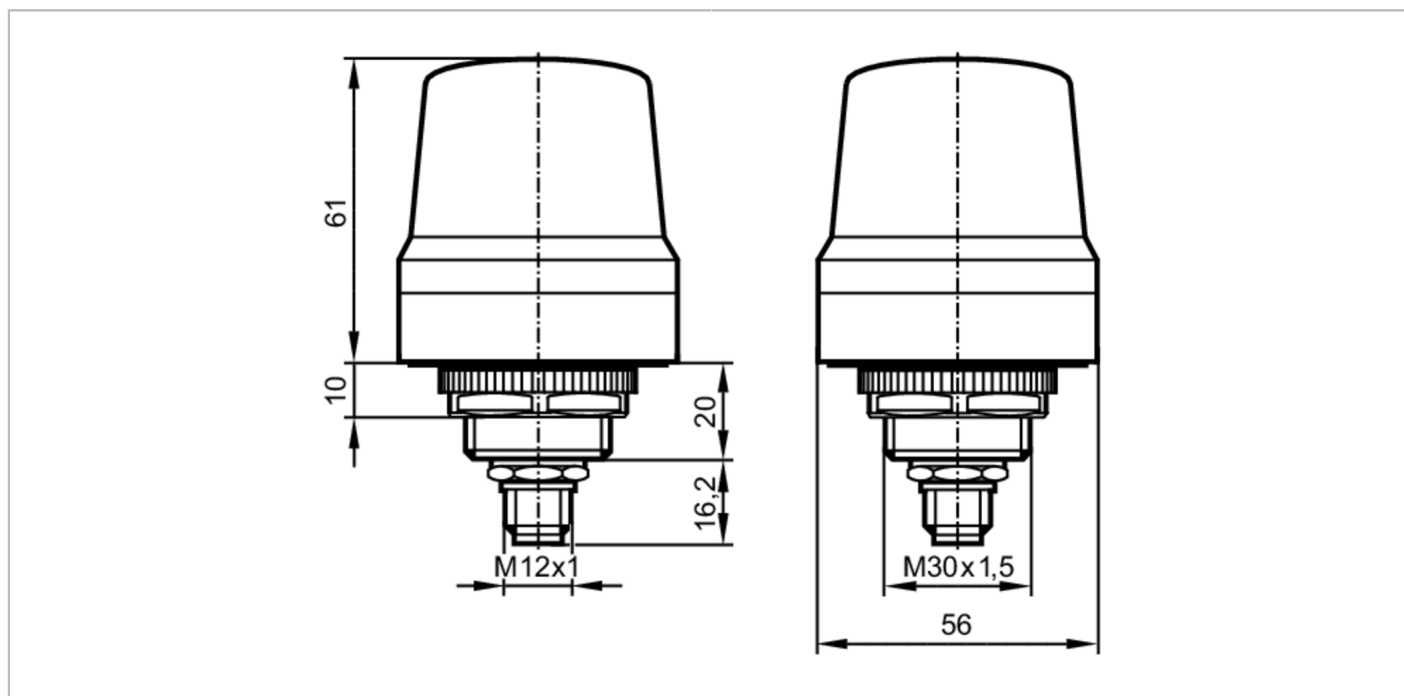

## 1-сегментна сигнална лампа

LED-Lamp/IO-Link



Приложение	
Приложение	сигнал за замърсяване или неправилно регулиране
Електрически показатели	
Работно напрежение [V]	18...30 DC; (съгл. SELV/PELV ; "доставка клас 2" на cURus)
Номинално напрежение DC [V]	24
Консумация на ток [mA]	< 90
Включване пиков ток [mA]	400
Продължителност на пиковия ток на включване [ms]	50
Интерфейси	
Интерфейс за комуникация	IO-Link
Тип трансфер	COM2 (38,4 kBaud)
IO-Link ревизия	1.1
SDCI стандарт	IEC 61131-9
SIO режим	да
Тип на порта на необходимия управляващ модул	A
Мин. време на цикъл от процеса [ms]	2,3
Поддържаните устройства	Тип на работата по подразбиране Устройство 1054
Условия на работа	
Околна температура [°C]	-25...50
Температура на съхранение [°C]	-40...75



## 1-сегментна сигнална лампа

LED-Lamp/IO-Link

Макс. относителна влажност на въздуха	[%]	90
Макс. височина над морското равнище	[m]	4000
Защита		IP 67
Степен на замърсяване		2

### Механични данни

Тегло	[g]	153
Размери	[mm]	Ø 56 / L = 61
Материал		корпус: PC

### Дисплей / работни елементи

Дисплей		LED сегмент, червен / зелен / жълт / син / лилав / циан / бял
---------	--	---

### Акcesoари

Акcesoари (като опция)	монтажна база, E89060
	стенен фиксатор, E89061
	Монтажен адаптер, E89063
	скоба със страничен кабелен вход, E89064
	монтажна тръба, E89065
	монтажна тръба, E89066
	монтажна тръба, E89067
	монтажна база, E89080

### Забележки

Забележки	За повече информация, моля прочетете инструкциите за работа.
Единица на опаковката	1 брой

### Електрическо свързване - щекер

Конектор: M12; кодиране: A

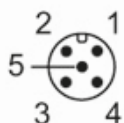

### IO-Link

1	UB+
2	не се използва
3	UB-
4	IO-Link
5	не се използва

### стандартен режим

1	IN1 червен
2	IN2 зелен
3	GND
4	не се използва
5	IN3 син

# DV2120



## 1-сегментна сигнална лампа

LED-Lamp/IO-Link

### диаграми и графики

#### основен монтаж

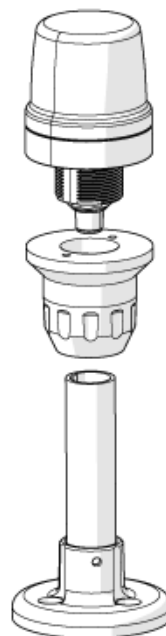

#### монтаж на стена

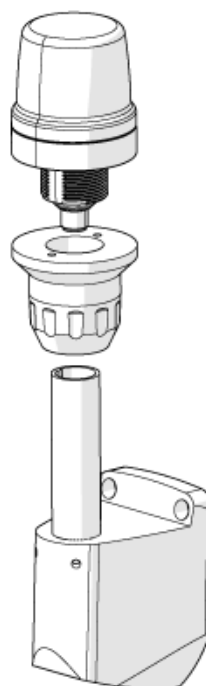

## 1-сегментна сигнална лампа

LED-Lamp/IO-Link

light intensity distribution curve

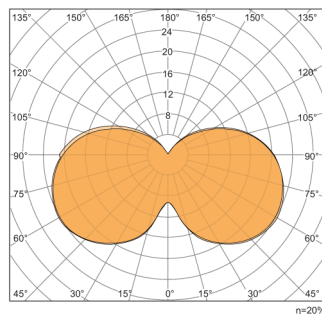

light intensity distribution curve: червен

1000 lm

operating efficiency = 20%

light intensity distribution curve

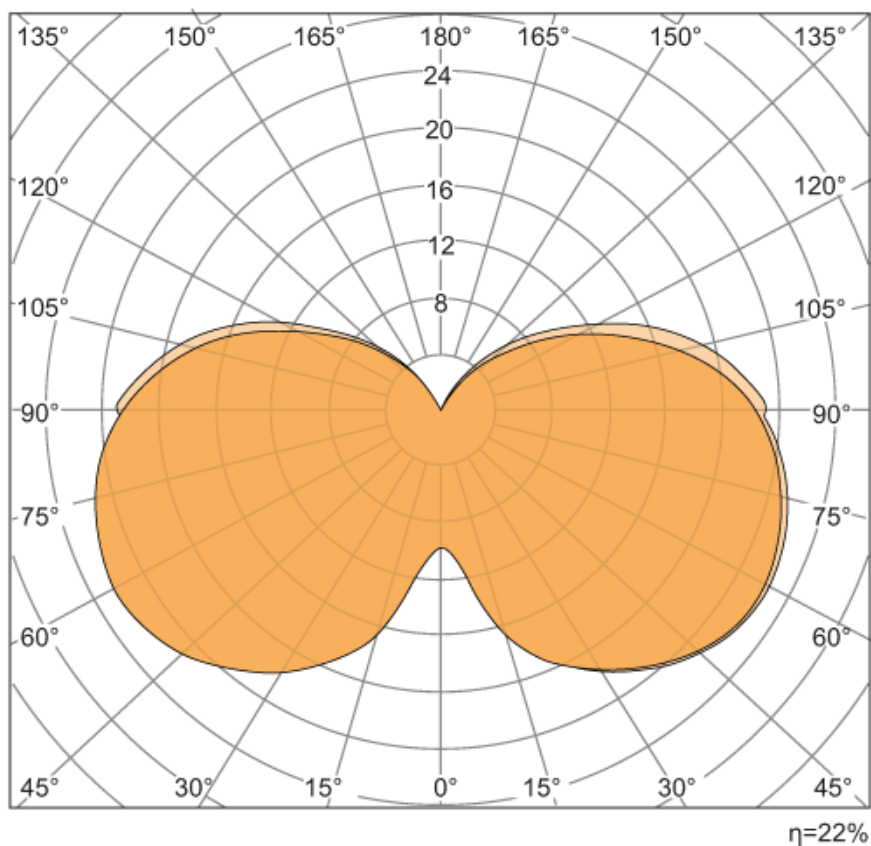

light intensity distribution curve: зелен

1000 lm

operating efficiency = 22%

# DV2120



## 1-сегментна сигнална лампа

LED-Lamp/IO-Link

light intensity distribution curve

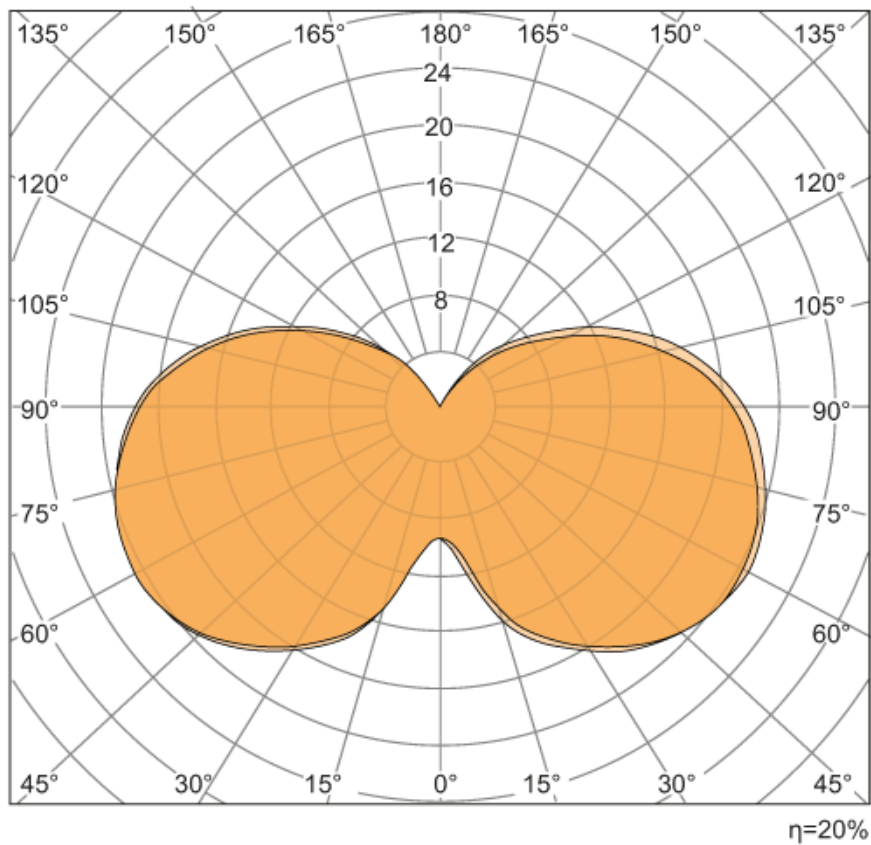

light intensity distribution curve: син

1000 lm

operating efficiency = 20%